

VOLET ROULANT - VIVERA

Types de manœuvre

- Manuel, avec une manivelle
- moteur électrique, interrupteur ou télécommande.

Dimensions garanties pour le Vivera

- Largeur minimum: **450 mm** (moteur), **500 mm** (manivelle)
- Largeur maximum: **4000 mm**
- Hauteur maximum: **4360 mm**
- Surface maximum: **8,5 m²**

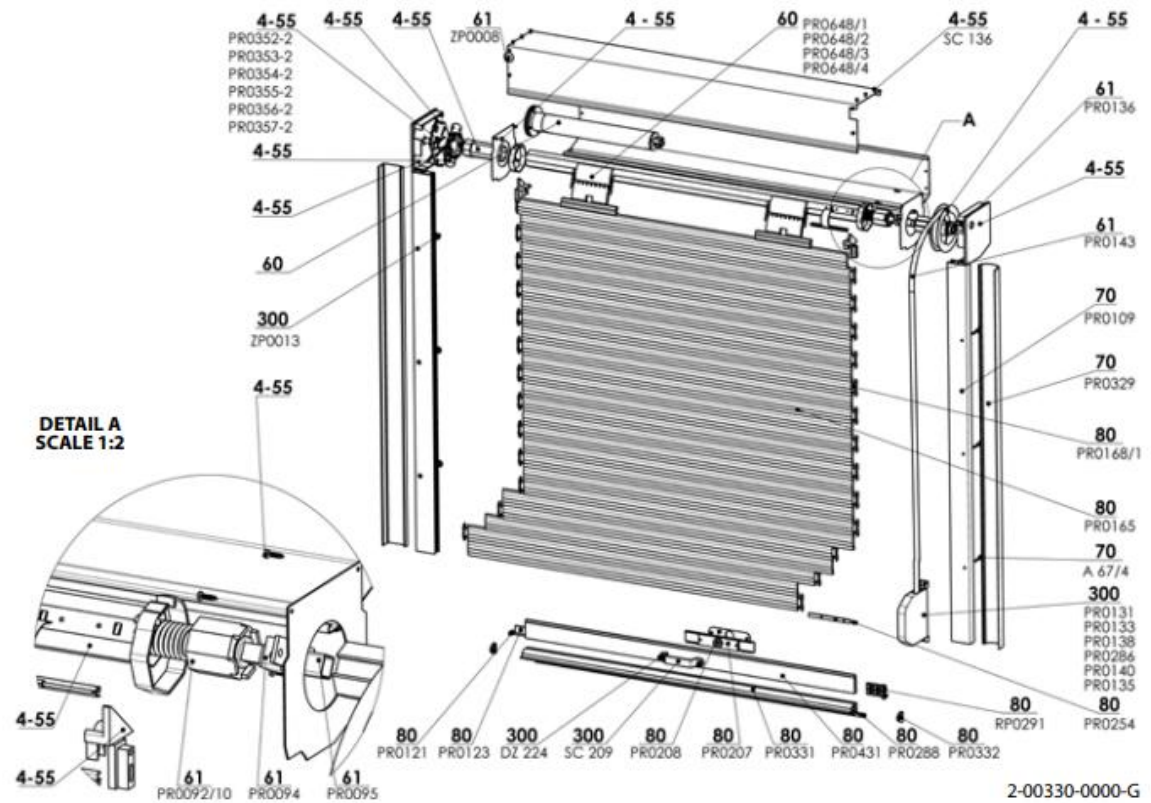

Paramètres techniques

Les lames de volet peuvent avoir différentes épaisseurs et être à base de PVC ou d'aluminium.

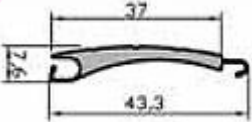
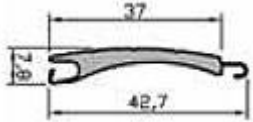
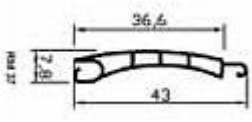
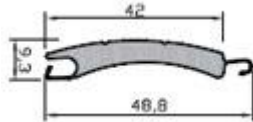
LAMELLE	M317	M328	RM37	MY442
	Al 	Al 	PVC 	Al 
DONNÉES TECHNIQUES (MM)				
Hauteur de couverture	37	37	36,6	42
Épaisseur	7,6	7,8	7,8	9,3
Force du matériel	0,3	0,28	0,7	0,3
Poids	2,8 Kg/m ²	2,6 Kg/m ²	3,6 Kg/m ²	2,85 Kg/m ²
Largeur max.	2900	2700	2000	4000
Surface max.	6,5 m ²	5,8 m ²	2,9 m ²	8,5 m ²

La dimension du box et le diamètre de l'arbre dépendent de l'hauteur de volet.

Dimensions possibles du box: 125, 138, 150, 165, 180, 205

Diamètre de l'arbre: 40 mm, 60 mm

Coloris en option (lame)

Pour encastrer

















Pour rénovation



Coloris de base

AL LAME 317		AL LAME 328				LAMES EN PLASTIQUE RM37		AL LAME MY442	
lame	box coulisses barre d'extrémité	lame	box coulisses barre d'extrémité			lame box coulisses	barre d'extrémité	lame	box coulisses barre d'extrémité
01 blanc 02 gris clair 03 brun foncé 04 beige clair 07 naturel 09 bronze 13 vert mousse 22 chêne doré 27 blanc crème 38 gris anthracite 84 ivoire	01 blanc 03 brun RAL 9006 RAL 7016	01 blanc 02 gris clair 03 brun foncé 04 beige clair 07 naturel 13 vert mousse 22 chêne doré 27 blanc crème 30 Jamaïque 35 beige sable 38 gris anthracite 84 ivoire 86 noix	01 blanc 03 brun RAL 9006 RAL 7016	01 blanc 03 brun RAL 9006 RAL 7016	01 blanc 03 brun RAL 9006 RAL 7016	01 blanc	01 blanc 03 brun	01 blanc 03 brun foncé 07 naturel 22 chêne doré 38 gris anthracite	01 blanc 03 brun RAL 9006 RAL 7016

Coloris de base (lame)

	01 blanc		02 gris clair		03 brun foncé		04 beige clair		07 naturel
	13 vert mousse		22 chêne doré		23 gris plus clair		27 blanc crème		
	30 Jamaïque		35 sand beige		38 gris anthracite		84 ivoire		86 noix

Coloris à option

AL LAME 317	AL LAME 328	LAMES EN PLASTIQUE RM37	AL LAME MY442
05 beige foncé 11 chêne 12 teck 14 rouge pourpre 28 fir green 37 vert sapin 81 acajou 82 chêne irlandais 85 aluminium gris 87 imitation d'inoxidable X autre (après consultation avec le représentant d'entreprise)	81 acajou 82 chêne irlandais X autre (après consultation avec le représentant d'entreprise)	X autre (après consultation avec le représentant d'entreprise)	X autre (après consultation avec le représentant d'entreprise)



Version de couleur de base (des box, coulisses, barre finale)



Versions de couleur avec un supplément pour coulisses et barre finale

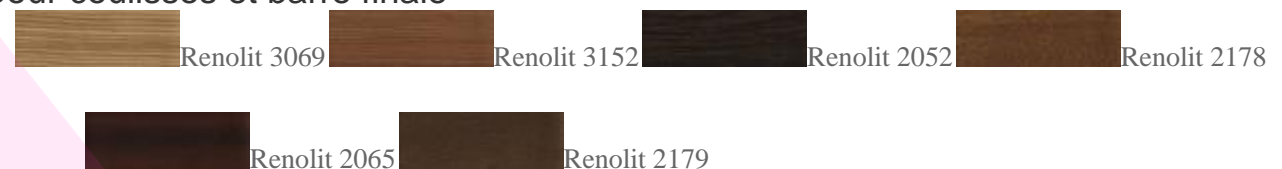

Couleurs Système Décoral 1 (des box, coulisses, barre finale avec laquage)



Couleurs Système Décoral 2 (des box, coulisses, barre finale avec laquage)



Options de montage

- Sur le châssis intérieur ou extérieur de la fenêtre
- Sur le châssis de la fenêtre, sous la façade ou le système de calorifugeage (variation possible)
- Dans le linteau Porotherm (variation possible)

En cas de montage dans le linteau, le projet doit être intégrer préalablement à la phase de construction de la maison.

Montage sur châssis de fenêtre

Montage sous linteau (enr. extérieur)

Montage sur façade

sous linteau (enr. intérieur)

